

AHR01

特 征

- 适用于交流50Hz/60Hz、额定电压690V，电流0.1~150A的长期工作或间断长期工作的交流电动机的过载与断相保护
- 具有温度补偿、动作指示、自动与手动复位、停止等功能，产品性能稳定可靠
- 本产品符合GB14048.4、IEC60947-4-1等标准
- 该系列热继电器可与接触器接插安装，也可独立安装



► 正常工作条件

- 海拔高度: 不超过2000m。
- 周围空气温度-5℃~+40℃，24h内平均温度不超过+35℃。
- 大气条件: 在+40℃时大气相对湿度不超过50%，在较低温度下可以有较高的相对湿度。
- 最湿月的月平均最低温度不超过+25℃，该月的月平均最大相对湿度不超过90%，对由于温度变化偶尔产生的凝露应采取特殊的措施。
- 污染等级为3级。
- 安装面与垂直面的倾斜度不超过5°。
- 在无爆炸危险介质中，且介质中无足以腐蚀金属和破坏绝缘的气体及导电尘埃存在的地方。
- 在有防雨雪设备及没有充满水蒸气的地方。
- 在无显著摇动、冲击和振动的地方。

► 结构特点

- 三相双金属片式，脱扣级别为10A。
- 具有断相保护。
- 具有整定电流连续可调装置。
- 具有温度补偿。
- 具有动作指示。
- 具有测试机构。
- 具有停止按钮。
- 具有手动与自动复位按钮。
- 具有电气上可分的一常开和一常闭触头。
- 安装方式: 与接触器插入安装或独立安装。

► 技术参数

项目		JR28-D13	JR28-D23	JR28-D33	JR28-D43	
电流等级		25	40	93	140	
额定绝缘电压V		690	690	690	690	
断相保护		有	有	有	有	
手动与自动复位		有	有	有	有	
温度补偿		有	有	有	有	
脱扣指示		有	有	有	有	
测试按钮		有	有	有	有	
停止按钮		有	有	有	有	
安装方式		插入式	插入式	插入式	插入式	
辅助触头		1NO+1NC	1NO+1NC	1NO+1NC	1NO+1NC	
AC-15 220V 额定电流 A		2.73	2.73	2.73	2.73	
AC-15 380V 额定电流 A		1.58	1.58	1.58	1.58	
DC-15 220V 额定电流 A		0.2	0.2	0.2	0.2	
导线截面积 mm ²	主回路	单芯或绞合线	1~4	4~10	4~35	4~35
		接线螺钉	M4	M4	M10	M10
	辅助回路	单芯或绞合线	0.5~2.5	0.5~2.5	0.5~2.5	0.5~2.5
		接线螺钉	M3.5	M3.5	M3.5	M3.5

► 型号注释

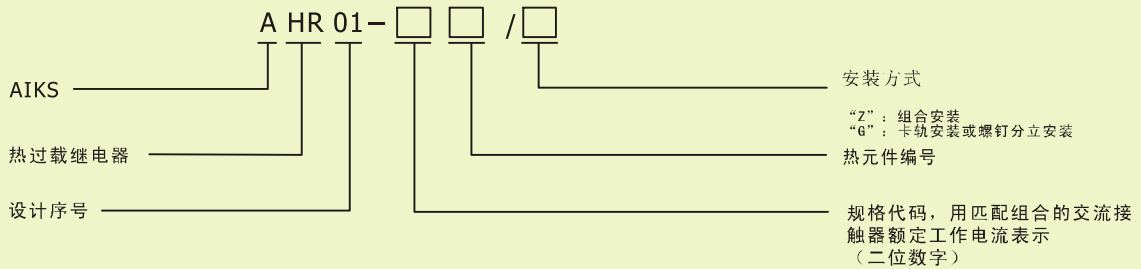

► 选型说明

注：本产品的分立安装附件，本公司供应整定电调节范围及编号（标准电机按表选用接触器）

型号	电流调整范围 (A)	控制电动机功率(AC3)					可插接的接触器	重量 (KG)	短路保护 用熔断器 (A)	
		220V	380V	415V	440V	660V				
							AA01-09-32	0.120	am	Gg
AHR01-1301	0.1-0.16						AA01-09-32	0.120	0.25	—
AHR01-1302	0.16-0.25						AA01-09-32	0.120	0.5	—
AHR01-1303	0.25-0.40						AA01-09-32	0.120	1	2
AHR01-1304	0.40-0.63					0.37	AA01-09-32	0.120	1	2
AHR01-1305	0.63-1					0.55	AA01-09-32	0.120	2	4
AHR01-1306	1-1.3		0.37		0.55	0.75 1.1	AA01-09-32	0.120	2	4
AHR01-1307	1.6-2.5	0.37	0.55 0.75	1.1	0.75 1.1	1.5	AA01-09-32	0.120	4	6
AHR01-1308	2.5-4	0.55 0.75	1.1 1.5	1.1	1.5	3	AA01-09-32	0.120	6	10
AHR01-1310	4-6	1.1	2.2	2.2	2.2	4	AA01-09-32	0.120	8	16
AHR01-1312	5.5-8	1.5	3	3 3.7	3 3.7	5.5	AA01-09-32	0.120	12	20 20
AHR01-1314	7-10	2.2	4	4	4	7.5	AA01-09-32	0.120	12	
AHR01-1316	10-13	3	5.5	5.5	5.5	10	AA01-09-32	0.120	16	32
AHR01-1321	13-18	4	7.5	9	9	15	AA01-09-32	0.120	20	32

▶ 选型说明

注：本产品的分立安装附件，本公司供应整定电调节范围及编号（标准电机按表选用接触器）

AHR01-1322	18-25	5.5	11	11	11	18.5	AA01-09-32	0.120	25	50
AHR01-2353	23-32	7.5	15	15	15	22	AA01-09-32	0.300	40	63
AHR01-2355	28-40	10	18.5	22	22	30	AA01-40-65	0.300	40	80
AHR01-3353	23-32	7.5	15	15	15	22	AA01-40-65	0.340	40	63
AHR01-3355	30-40	10	18.5	22	22	30	AA01-40-65	0.340	40	80
AHR01-3357	38-50	11	22	25	25	37	AA01-40-65	0.340	63	100
AHR01-3359	48-57	15	25	30	30	45	AA01-40-65	0.340	63	100
AHR01-3361	57-66	18.5	30	37	37	55	AA01-40-95	0.340	63	100
AHR01-3363	63-80	22	37	45	45	75	AA01-40-95	0.450	80	125

▶ 外形图及按照尺寸图

AHR01-13 □□/Z (插入式)

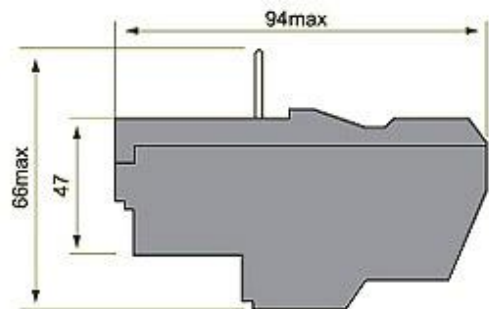
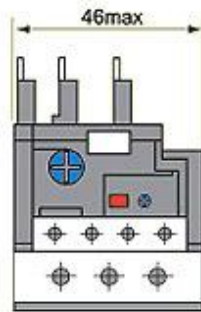

AHR01-23
AHR01-13 □□/Z (插入式)

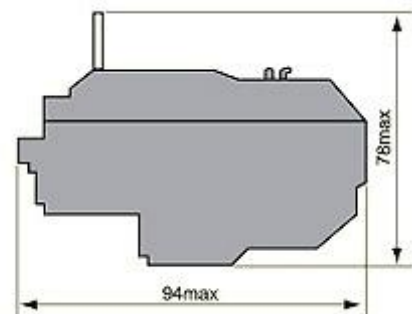
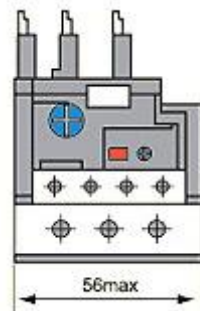

▶ 外形图及按照尺寸图

AHR01-33 □□/Z (插入式)

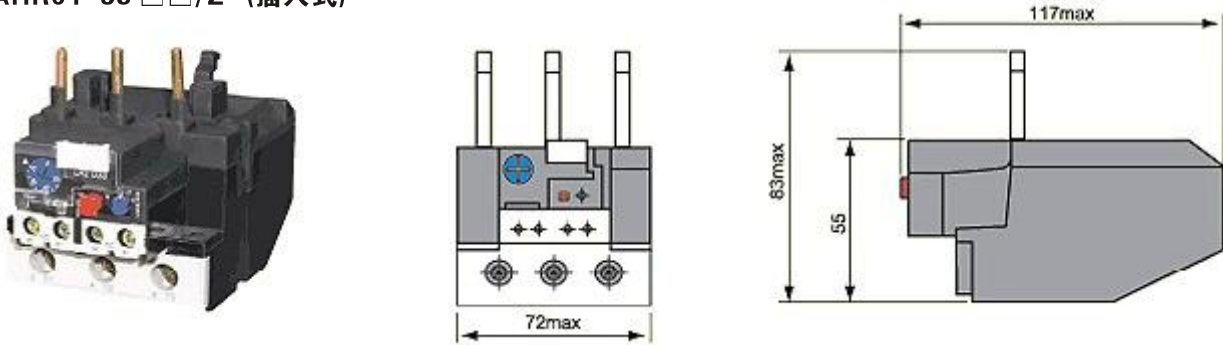

AHR01-13 □□/G (独立式)

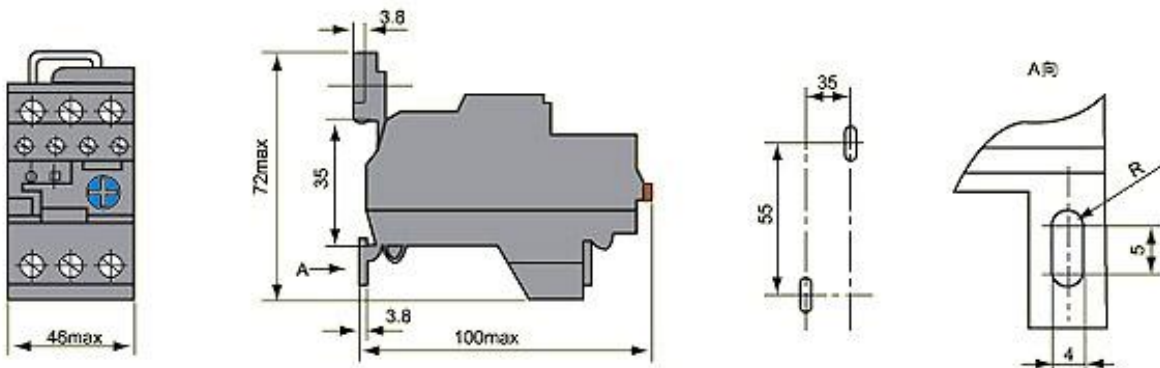

AHR01-23 □□/G (独立式)

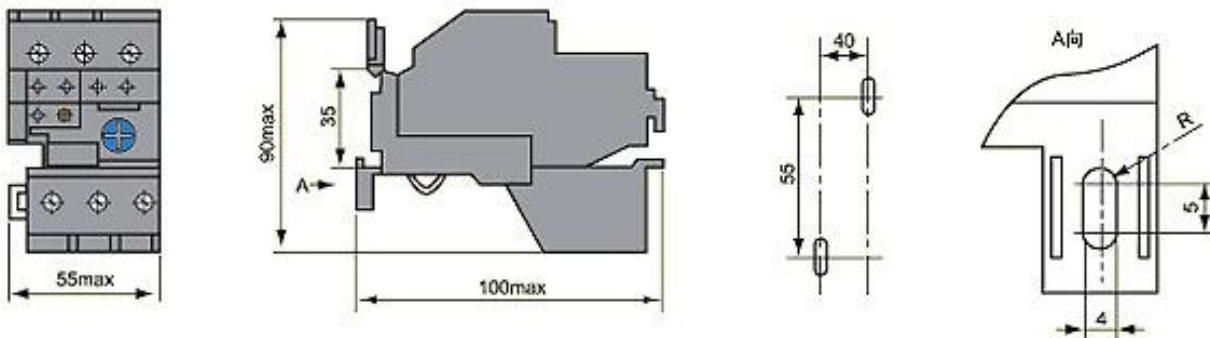

▶ 外形图及按照尺寸图

AHR01-33 □□/G (独立式)

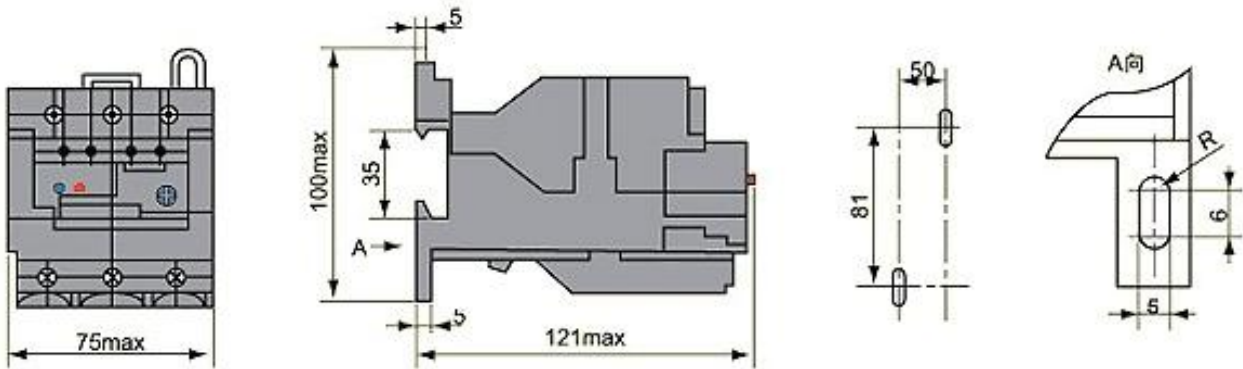

▶ 附件说明



AHR01-13Z安装座

与AHR01-13 □□/□组合独立安装产品



AHR01-23Z安装座

与AHR01-23 □□/□组合独立安装产品



AHR01-33Z安装座

与AHR01-33 □□/□组合独立安装产品