

### 特征

- 两组10A触点切换能力
- 内置发光二极管
- 配有动作指示扣
- 可内置线圈抑制电路
- 带自锁及瞬动式测试钮
- 自带可拆卸式标识牌
- 多项专利产品



### 触点参数

触点形式	2A、2B、2C
接触电阻(初始)	50mΩ (1A 24 VDC)
触点材料	AgCdO+Au
触点负载(阻性)	10A 28VDC 10A 240VAC
最大通电电流	10A
最大切换电压	30VDC/286VAC
最小开关额定	500mA 5VDC

备注:不同电器负载特性可选用不同的配套性触点材料,若有疑问,请向爱克斯联系以便获取更多技术支持。

### 性能参数

绝缘电阻		500MΩ(500VDC)
介质耐压	线圈与触点间	1500VAC 1 Min
	断开触点间	1000VAC 1Min
动作时间		25ms max.
释放时间		25ms max.
冲击	稳定性	98m/s <sup>2</sup>
	强度	980m/s <sup>2</sup>
振动		10Hz ~55Hz 1mm 双振幅
环境湿度		35-85 RH
环境温度		-25℃ ~+55℃
机械寿命		≥1 × 10 <sup>7</sup> (空载, 动作频率为18000次/小时)
电气寿命		≥1 × 10 <sup>5</sup> (额定负载, 动作频率为1800次/小时)
引出端形式		插拔式
重量		约 39g

备注:上述值均为初始值。

### 线圈参数

额定线圈功率	直流型: 0.9~1.1W; 交流型: 1.2~1.8VA
--------	-------------------------------

备注:可根据客户设计要求对线圈的不同参数指标进行定制,请向爱克斯联系以便获取更多技术支持。

### 线圈参数 23℃

额定电压 VDC	动作电压 VDC	释放电压 VDC	最大电压 VDC	线圈电阻 Ω
6	≤4.50	≥0.60	6.6	40 × (1 ± 5%)
9	≤6.75	≥0.90	9.9	90 × (1 ± 5%)
12	≤9.00	≥1.20	13.2	160 × (1 ± 5%)
24	≤18.0	≥2.40	26.4	640 × (1 ± 5%)
48	≤36.0	≥4.80	52.8	2600 × (1 ± 5%)
110	≤82.5	≥11.0	121	13400 × (1 ± 10%)
220	≤165	≥22.0	242	53000 × (1 ± 10%)

额定电压 VAC	动作电压 VAC	释放电压 VAC	最大电压 VAC	线圈电阻 Ω
6	≤4.80	≥1.80	6.6	11.5 × (1 ± 5%)
12	≤9.60	≥3.60	13.2	46 × (1 ± 5%)
24	≤19.2	≥7.20	26.4	184 × (1 ± 5%)
36	≤28.8	≥10.8	39.6	380 × (1 ± 5%)
48	≤38.4	≥14.4	52.8	735 × (1 ± 5%)
110	≤88.0	≥33.0	121	4550 × (1 ± 5%)
220	≤176	≥66.0	242	14200 × (1 ± 10%)
240	≤192	≥72.0	264	16800 × (1 ± 10%)
380	≤304	≥114	418	42000 × (1 ± 10%)

备注:可根据客户设计要求对线圈的不同参数指标进行定制, 请向爱克斯联系以便获取更多技术支持。

### 型号注释

	AR	N3	F	-2C	L	-D	12VDC	(XXX)
爱克斯继电器								
设计序号								
封装形式	防尘罩型							
触点形式	2A: 2组常开型 2B: 2组常闭型 2C: 2组转换型							
指示灯形式	L: 带发光二极管							
线圈抑制类型	D: 二极管保护 RC: 阻容保护							
线圈电压	6, 9, 12, 24, 48, 110, 220VDC				6, 12, 24, 36, 48, 110, 220, 240, 380VAC			
客户特性号	其中 Ro: 符合RoHS环保产品							

### 性能曲线图

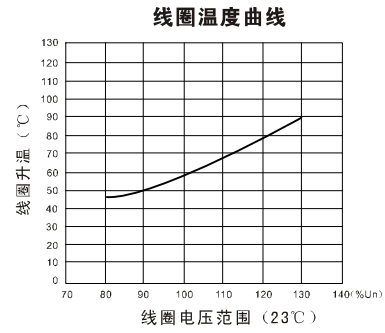
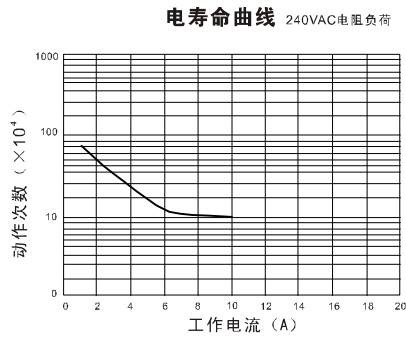

### 接线图

ARN3F-2CL (带发光二极管)

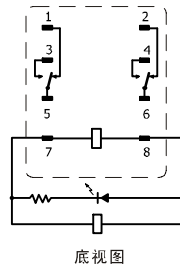

### 外形及安装尺寸图 (mm)

● ARN3F-2CL 插拔式 (提供多种插座可选)

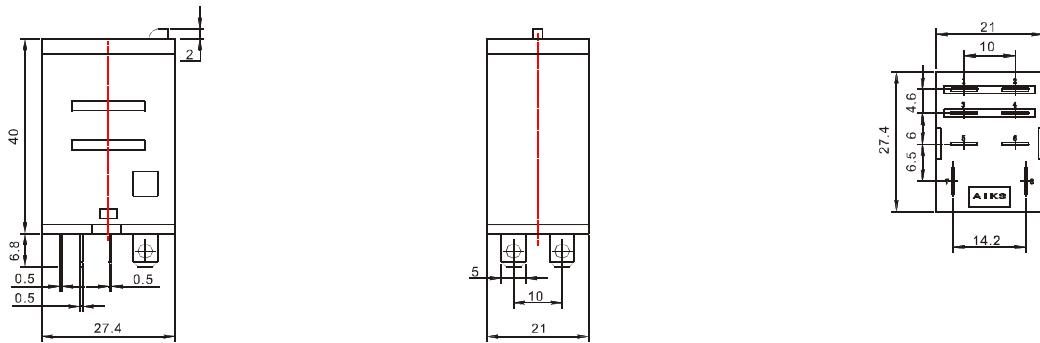

选用插座ARS05-08T

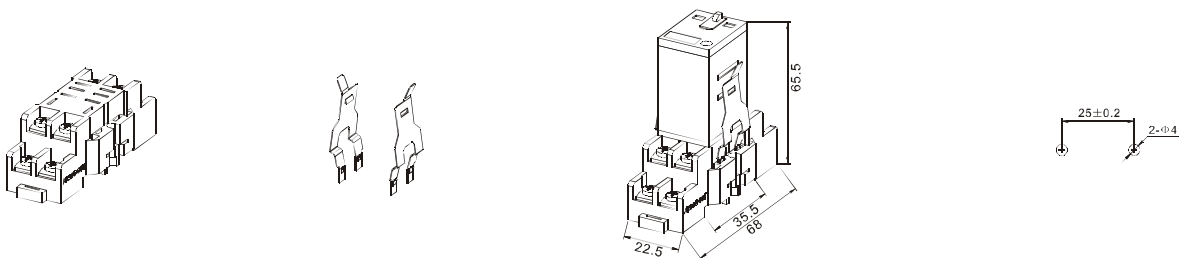

附件: 固定挂钩ARS-H8

螺钉安装开孔尺寸

### ■ 外形及安装尺寸图 (mm)

#### 选用插座ARS05-08TE

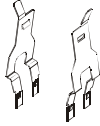
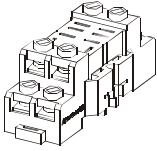

附件：固定挂钩ARS-H8

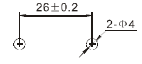
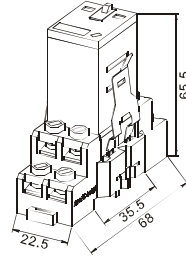

螺钉安装开孔尺寸

声明：  
 本产品规格书仅供客户使用时参考，若有更改，恕不另行通知。  
 对爱克斯而言，不可能评定继电器在每个具体应用领域的性能参数要求，因而客户应根据具体的使用条件选择与之相匹配的产品，若有疑问，请与爱克斯联系以便获取更多的技术支持。